



UNIPER

総合カタログ
UNIPER株式会社

VOL.

01

ユニパー製品一覧

揚げることへの挑戦

ユニパー株式会社は、創立以来「揚げることへの挑戦」を使命として取り組んでまいりました。年々現場のニーズが変わるにつれ時代に即した荷揚げ機の開発・企画・製作をし、多くのユーザー各位の要望にお応えしてまいりました。

屋根業界における「瓦揚げ機」、太陽光発電業界における「太陽光パネル揚げ機」、建築業界における「ボード揚げ機」、足場業界における「足場荷揚げ用高速ウインチ」、倉庫や店舗内で使用して頂ける「簡易仮設リフト」、近年では法面工事や階段等に設置して使用頂いてる法面リフト、階段リフトとしても、様々な用途に合わせた製品を提供致します。

安全第一に使用して頂く方々に満足して頂く製品作りをしてまいります。ご要望により現場に合わせた仮設リフトをオーダーメイドで1台から提供させていただきます。



UNIPER ORDER MADE
ユニパーのオーダーメイド

多くの現場で活躍するユニパーのリフトは、利用されるお客様の声をもとに、より使いやすく安全に開発されています。又、高度な現場や、特殊な状況にも対応するために、上記マークの付く製品はオーダーメイドが可能です。お客様の現場に合わせた製品のオーダーメイドを承っておりますので、現場の規模、レールの長さなど、お気軽にご相談ください。



安心・安全・信頼の
目印はUPマーク

- レールはアルマイト処理を施してあります。
特長：表面硬度が強く、腐食からレールを守り長持ちします。
- 台車、曲りレールなどには粉体塗装を施してあります。
特長：粉体塗装（パウダーコーティング）は、その優れた防錆能力が評価され、道路のガードレールや建設資材、街灯ポールなどの過酷な条件下に用いられております。
- ※ユニパー製品には、ウインチ、台車の他にレール本体にもUPマークがついています。
- ※類似品にご注意ください。

ソーラーリフトシリーズ



■ソーラーリフトシリーズ
アルミスライドレールタイプのパネル揚げ機。
UP100Sはスライドレール(ショートレール)、UP100Lはスライドレール(ロングレール)を選べます。ウインチは2種類のタイプから選べます。

UP100S
UP100L

パワーコメットシリーズ



■パワーコメットシリーズ
アルミスライドレールタイプの瓦揚げ機。
UP103Pウインチ引掛けタイプ、UP103Dウインチ下置きタイプを選べます。UP103Pはウインチ4種類のタイプから選べます。UP103Dはウインチ2種類のタイプから選べます。

UP103P
UP103D

スーパータワーRシリーズ



■スーパータワーRシリーズ
アルミシングルレールタイプの瓦揚げ機。
ウインチは2種類のタイプから選べます。

UP106R

法面リフト



■スーパータワーRN法面リフト
アルミシングルレールタイプの荷揚げ機。
法面、斜面等で最大95mの長さまで使用できます。

UP106RN

階段リフト



■スーパータワーRK階段リフト
アルミシングルレールタイプの荷揚げ機。
階段で最大95mの長さまで使用できます。

UP106RK

スペースリフトシリーズ

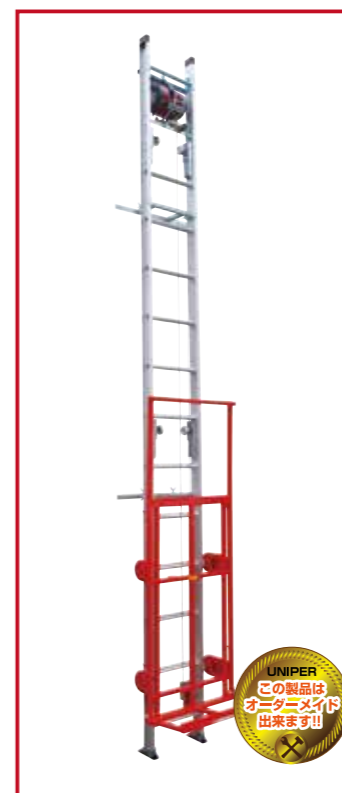

■スペースリフトシリーズ
アルミシングルレールタイプの垂直用荷揚げ機。
仮設用簡易リフトにも使用できる荷揚げ機です。UP624Bは室内用ボード揚げ機。UP623Aは足場設置型荷揚げ機。ウインチは有線タイプと無線タイプから選べます。

UP624B
UP623A

助っ人リフト

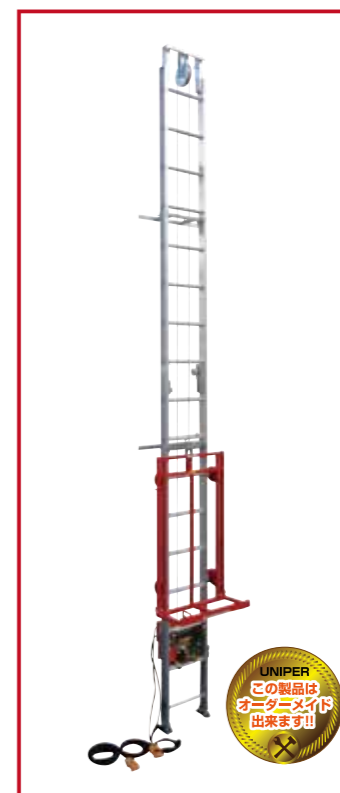

■助っ人リフト
アルミシングルレールタイプの垂直用荷揚げ機。
店舗・工場・倉庫等の場所で仮設用簡易リフトにも使用できる荷揚げ機です。上限、下限の安全停止リミットスイッチを設置でき、荷台の形状の変更も可能で1台よりオーダーメイドで対応できます。

UP639BS

ウインチ



■ウインチ
ユニパーの様々な荷揚げ機の動作を支える電動ウインチです。用途にあったウインチをお選び下さい。

UP711ZB
UP711ZN/UP711ZN-80
UP727 / UP727-2

ユニバー製品の特徴

レール、ウインチ、台車の組み合わせで決まります。

ユニバーの製品は現場の声に応えた幅広いラインナップをご用意しています。現場への搬送を考えた長さやスライドで調整したレールには、オプションを加える事で、より現場に合った曲り角度や長さを調整出来るようにしています。荷揚げに重要なウインチも速度、積載量など用途に応じたモデルをご用意しています。さらに、実際の荷揚げ物の形状や長さに合わせた様々な台車をご用意しています。現場に合った、安全で使いやすいユニバーのリフトをご活用ください。

■使用環境や車両により選べるレール長さ

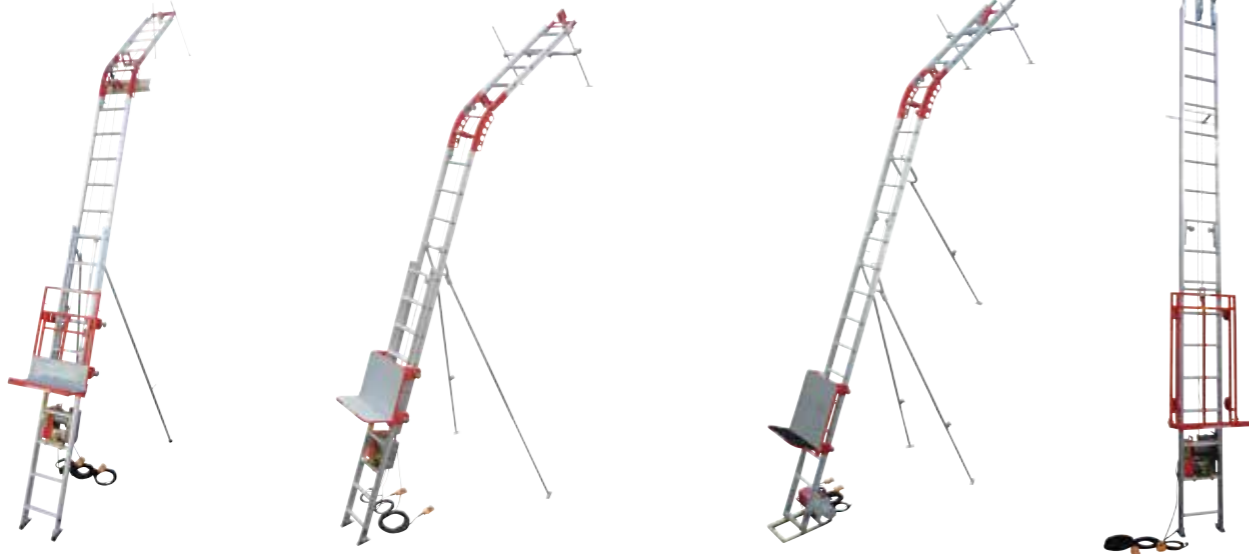

●スライドレール (レール幅 400mm)

二連ハシゴタイプのスライドレールは、30cm間隔で長さの調整ができます。車載性も考慮して長さをロング (L)、ショート (S) の2種類をご用意しています。

●シングルレール (レール幅 410mm)

一連ハシゴタイプのアルミレールでは最強の強度を誇り、ジョイント部分では荷重のかかるレール背面に補強板を設けています。レールの延長はジョイント部分を簡単に繋いで延長できます。長さ0.6m~3.3mまで30cm間隔でご希望の長さのレールを作る事ができます。

■様々な用途に合わせた台車

UP103で選べる台車



■UP103パネル用台車(LS)
・用途 太陽光パネル、ボード
・寸法 H1000×W650×D300
台車補助枠付き
H1600×W650×D300
※台車補助枠は取外しての使用もできます。(UP100共通部品)
※UP100シリーズには台車補助枠は付属していません。必要な場合別途お買い求めください。

■UP103標準台車
・用途 瓦、カラーベスト
・寸法 H550×W650×D300

UP106Rで選べる台車

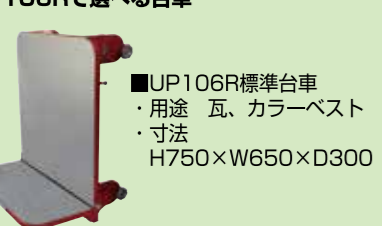

■UP106R標準台車
・用途 瓦、カラーベスト
・寸法 H750×W650×D300

■UP106R ロング台車(L)
・用途 太陽光パネル、ボード
・寸法 H1200×W650×D300
・台車補助枠を
取付可能 (別売)

UP136HM 台車延長フレーム

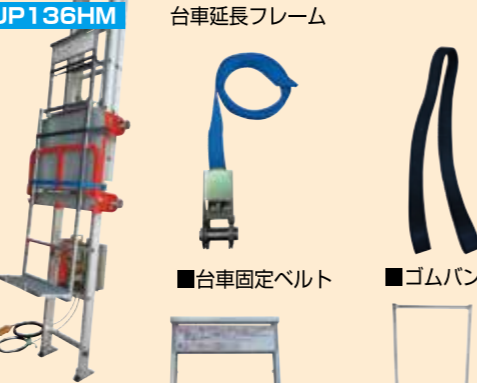

■台車固定ベルト ■ゴムバンド×2

■台車寸法 H1600 W480 D150(取付時) ■上部延長フレーム ■下部延長フレーム

■UP136HM 台車延長フレーム(現在ご使用の台車に取付可能)
※他社製品、旧型台車にはご使用できません。

■UP136HM 現在ご使用の標準台車に簡単取付。役物、横葎根材、野地板などを縦積みにして安全な荷揚げが行えます。

■荷揚げを支える、用途で選べるウインチ

スピード切り替え、操作スイッチ、積載重量など、現場の声を活かしたウインチ

ユニバーでは、現場の声から生まれた使いやすさを大事にしています。様々な現場で必要とされる用途を開発に活かし、より安全に使いやすい製品をお届けします。各ウインチは、オプションで無線リモコンユニットを使用する事で無線操作が可能です。



UP7112B ハイパワー-Zウインチ

モーター形式 フェライトマグネットモーター
定格出力 900w
電源 AC100V 50/60Hz
定格電流 15A
定格電圧 5分
巻揚荷重 150kg
巻揚速度 27m/分
ブレーキ方式 メカニカルブレーキ+発電制動
重量 本体総重量25kg ワイヤー含む
ウインチ寸法 280(H)550(W)250(D)mm
ワイヤーロープ 6mm×30m
操作コード 操作スイッチ、コード5m付
操作スイッチ、コード15m付(脱着式)
電源コード 3mポッキンプラグアースクリップ付
その他 管ヒューズ 20A

UP7112N ハイパワー-ZNウインチ

モーター形式 複巻式直流モーター
定格出力 1000w
電源 AC100V 50/60Hz
定格電流 15A
定格電圧 5分
巻揚荷重 180kg (ワイヤー30m使用時)
巻揚速度 30m/分
ブレーキ方式 メカニカルブレーキ+発電制動
重量 本体総重量30kg ワイヤー含む
ウインチ寸法 300(H)600(W)260(D)mm
ワイヤーロープ 6mm×30m
操作コード 操作スイッチ、コード5m付
操作スイッチ、コード15m付(脱着式)
電源コード 3mポッキンプラグアースクリップ付
その他 管ヒューズ 20A

UP7112N-80 ハイパワー-ZNウインチ特別仕様

モーター形式 複巻式直流モーター
定格出力 1000w
電源 AC100V 50/60Hz
定格電流 15A
定格電圧 5分
巻揚荷重 150kg (ワイヤー80m使用時)
巻揚速度 30m/分
ブレーキ方式 メカニカルブレーキ+発電制動
重量 本体総重量35kg ワイヤー含む
ウインチ寸法 300(H)600(W)260(D)mm
ワイヤーロープ 5mm×80m
操作コード 操作スイッチ、コード5m付
操作スイッチ、コード15m付(脱着式)
電源コード 3mポッキンプラグアースクリップ付
その他 ラッチロックフック



UP727 優 (すぐる) ウインチ

モーター形式 フェライトマグネットモーター
定格出力 600w
電源 AC100V 50/60Hz
定格電流 9A
定格電圧 5分
巻揚荷重 130kg
巻揚速度 22m/分
ブレーキ方式 メカニカルブレーキ+発電制動
重量 本体総重量25kg ワイヤー含む
ウインチ寸法 390(H)330(W)300(D)mm
ワイヤーロープ 5mm×30m
操作コード 操作スイッチ、コード5m付
操作スイッチ、コード15m付(脱着式)
電源コード 3mポッキンプラグアースクリップ付
その他 管ヒューズ 15A

UP727-2 優 (すぐる) ウインチ 2スピード

モーター形式 フェライトマグネットモーター
定格出力 600w
電源 AC100V 50/60Hz
定格電流 9A
定格電圧 5分
巻揚荷重 130kg
巻揚速度 高速22m/分 低速10m/分
ブレーキ方式 メカニカルブレーキ+発電制動
重量 本体総重量25kg ワイヤー含む
ウインチ寸法 390(H)330(W)300(D)mm
ワイヤーロープ 5mm×30m
操作コード 操作スイッチ、コード5m付
操作スイッチ、コード15m付(脱着式)
電源コード 3mポッキンプラグアースクリップ付
その他 管ヒューズ 15A

UP700RC 無線リモコンユニット

入力電源 AC100V 50/60Hz
出力電源 ウインチ電源 100V 50/60Hz
15A 漏電ブレーカー内蔵
無線送信機 リモコンスイッチ (1個)
無線送信距離 100m
オプションで1個追加可能
(最大2ヶ所操作可能)
電源コード 3m (ポッキンプラグアース付)
(3Pプラグ付) (脱着式)
接続コード 1スピード用2m(3P/4Pプラグ付)
2スピード用2m(3P/4Pプラグ付)
共に脱着式
本体寸法 140(H)230(W)190(D)mm
本体重量 1.5kg

多くの現場で活躍する ユニパー製品

様々な現場に合わせたカスタマイズ、汎用性の高さが
多くの現場で支持されています。

日本で多く見られる地理的な環境や、日本独自の文化によって生まれた様々な斜面や法面が、現場での荷揚げの複雑さを作り出しています。ユニパーでは、様々な現場からの声を大事にし、また、そこで鍛えられた現場仕込みの荷揚げ機をご提供しています。

現場で活躍するユニパーの設置例をご紹介します。

また、当社WEBサイトでも設置例をご紹介します。



この製品の詳細
WEBでチェック



仮設リフト倉庫設置



豊洲市場内設置



屋上荷揚げ設置



仮設リフト倉庫設置



階段設置



ハツ場ダム設置



お寺瓦葺き替え工事



階段設置工事



安土城跡設置



竹田城跡設置



竹田城跡設置



法面設置



電車法面設置

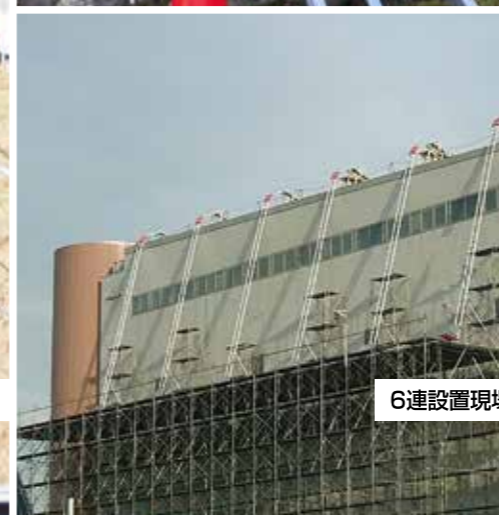

6連設置現場



法面設置



壁面設置

2階、3階も自在に組み合わせ可能な、太陽光発電パネル荷揚げリフト

ソーラーリフトシリーズ

UP100S/L
UP727/UP727-2
最大積載量130kg



この製品の詳細
WEBでチェック



持運び簡単。設置は楽に。建物に優しく。
使う方に合わせてカスタマイズ。
組立・操作・持運びに気遣ったパネル荷揚げ機。

特徴1 スライドレールを2種類の長さから選べます。
UP100S ショートレール3.0m～5.1m(Sタイプ)
(軽自動車搭載可能)
UP100L ロングレール3.9m～6.9m(Lタイプ)
(2階軒先まで届きます)

特徴2 ウインチ 選べる2機種

BSセット UP727 優ウインチ
操作スイッチコード5m・15m付
Cセット UP727-2 優ウインチ(2スピード)
操作スイッチコード5m・15m付

オプション
■極小曲りレール
■軒先支柱

■ノキスタンド(標準装備)

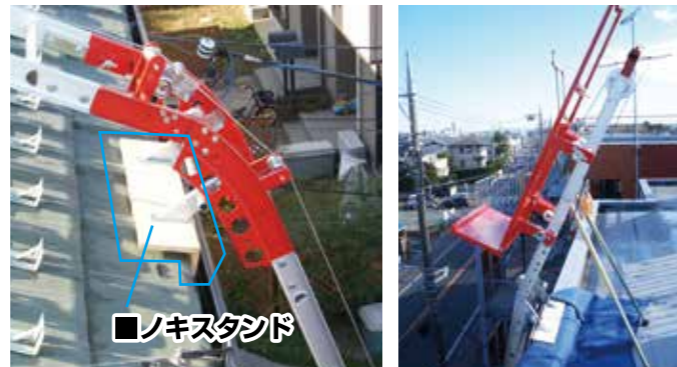

■ノキスタンド
既存住宅で荷揚げ機を使用時に軒先の瓦、雨どい保護用に使用できます。軒先で曲りレール、中間レール、極小曲りレールをしっかり固定しワイヤーのスレ防止、レールの横ブレ防止に使用できます。
※他社の荷揚げ機には、ご使用できません。

UP100シリーズ用ウインチ

※レールとセットでご購入いただけます。



■UP727 最大積載量 130kg
操作スイッチコード5m・15m付
巻揚速度22m/分



■UP727-2 最大積載量 130kg
操作スイッチコード5m・15m付
巻揚速度22m/分(高速)
巻揚速度10m/分(低速)

太陽光発電を応援する「ソーラーリフト」
スライドレールタイプのパネル荷揚げ機



■極小曲りレール特殊使用例

2本足タイプ
下部支柱

UP100S/L

■極小曲りレール特殊使用例

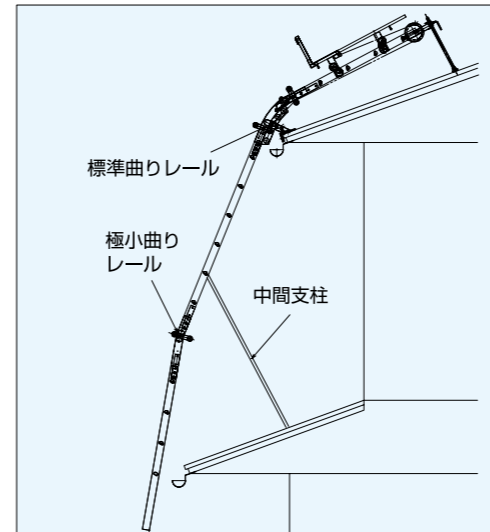

■UP100シリーズ組立図

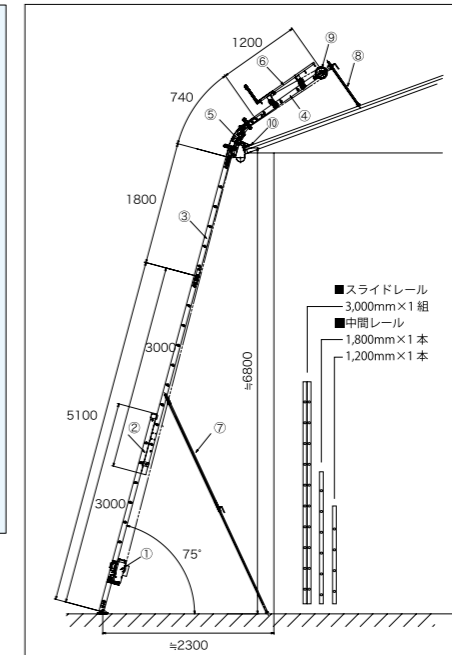

UP100S (ショートレール)

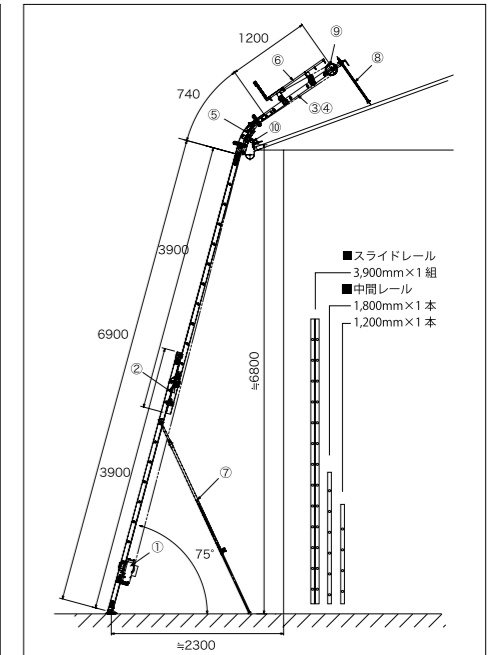

UP100L (ロングレール)

■オプション部品

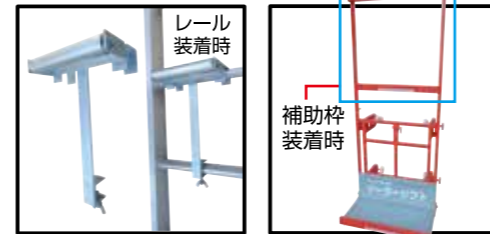

■中間ローラー

■台車補助枠



■極小曲りレール

■軒先支柱(2本組み)
L700～L1100



■上部支柱

■レール受け支柱
L250、L500、L1000

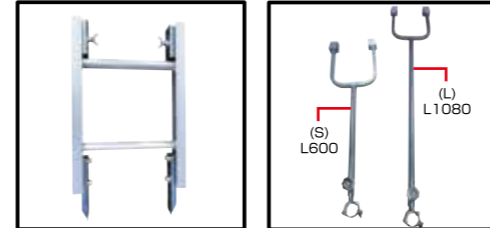

■中間レール
(レール幅400mm)
0.6m、1.2m、1.8m
2.4m、3.0m

■中間支柱クランプ付
(S) (L)

●オプション説明

- ・中間ローラー ワイヤースレ防止ローラー(レールステップに取付けて使用)
- ・台車補助枠 台車高さ600mm延長 台車先端へ差込み使用
- ・極小曲りレール 狭小地、急勾配、下屋根の張出した現場に使用(レール角度168°)
- ・軒先支柱(2本組) 極小曲りレール使用時に軒先でレールの支柱として使用
- ・中間レール 長さ5種類 0.6m、1.2m、1.8m、2.4m、3.0m
- ・レール受け支柱 屋根上、階段等の角度の緩やかな所で使用
高さ3種類 L250、L500、L1000
- ・上部支柱(2本組) 屋根形状に合わせて3種類の長さ(L680、L1300、L1800)
- ・中間支柱クランプ付 足場に固定できるクランプ付(長さ(S) L600 (L) L1080)

■軽自動車でも搭載可能(ショートレール3.0m)
自動車にレールを搭載する場合、自動車の全長の1.1倍を超える長さの物を搭載する事は法律で禁止されています。
ユニバーのスライドレール(ショートレール3.0m)なら、軽自動車の最大全長3.4mよりも短い3.0mで設計されているので、軽ワゴン車や軽トラック等に搭載する事が可能です。

UP100S/L 2・3階用構成表				UP100S/L 標準セット				
No.	商 品	仕 様	数量	重量(kg)	UP100S/L		標準セット	
					ショートレール 2階用	ショートレール 3階用	ロングレール 2階用	ロングレール 3階用
①	UP727(ウインチ)BS	130kg(積載荷重)	1	25kg	●	●	●	●
②	スライドレール(ショート)	3.0～5.1m	1	19kg	●	●	—	—
②	スライドレール(ロング)	3.9～6.9m	1	24kg	—	—	●	●
③	中間レール	1.8m	1	7.5kg	●	●	●	●
④	中間レール	1.2m	1	5kg	●	●	●	●
⑤	曲りレール	0.8m	1	14kg	●	●	●	●
⑥	台車	1000×650×300	1	19kg	●	●	●	●
⑦	下部支柱(2本足)	U型ホルダー付	1	12kg	●	●	●	●
⑧	上部支柱(2本組)	L680ゴム足付	1	2kg	●	●	●	●
⑨	上部滑車	支柱ホルダー付	1	6kg	●	●	●	●
⑩	ノキスタンド		1	3kg	●	●	●	●
⑪	中間レール	3.0m	1	9.5kg	—	●	—	●
⑫	中間支柱	3階用	1	5kg	—	●	—	●

※ウインチを除く、レールセットも販売しております。

使いやすさを追求した、屋根材荷揚げ機の決定版

パワーコメットシリーズ

UP103P
UP103D

UP711ZN
最大積載量 150kg
UP727/UP727-2
UP711ZB
最大積載量 130kg

ユニバーのベストセラー荷揚げ機
スライドレールタイプの瓦揚げ機



この製品の詳細
WEBでチェック

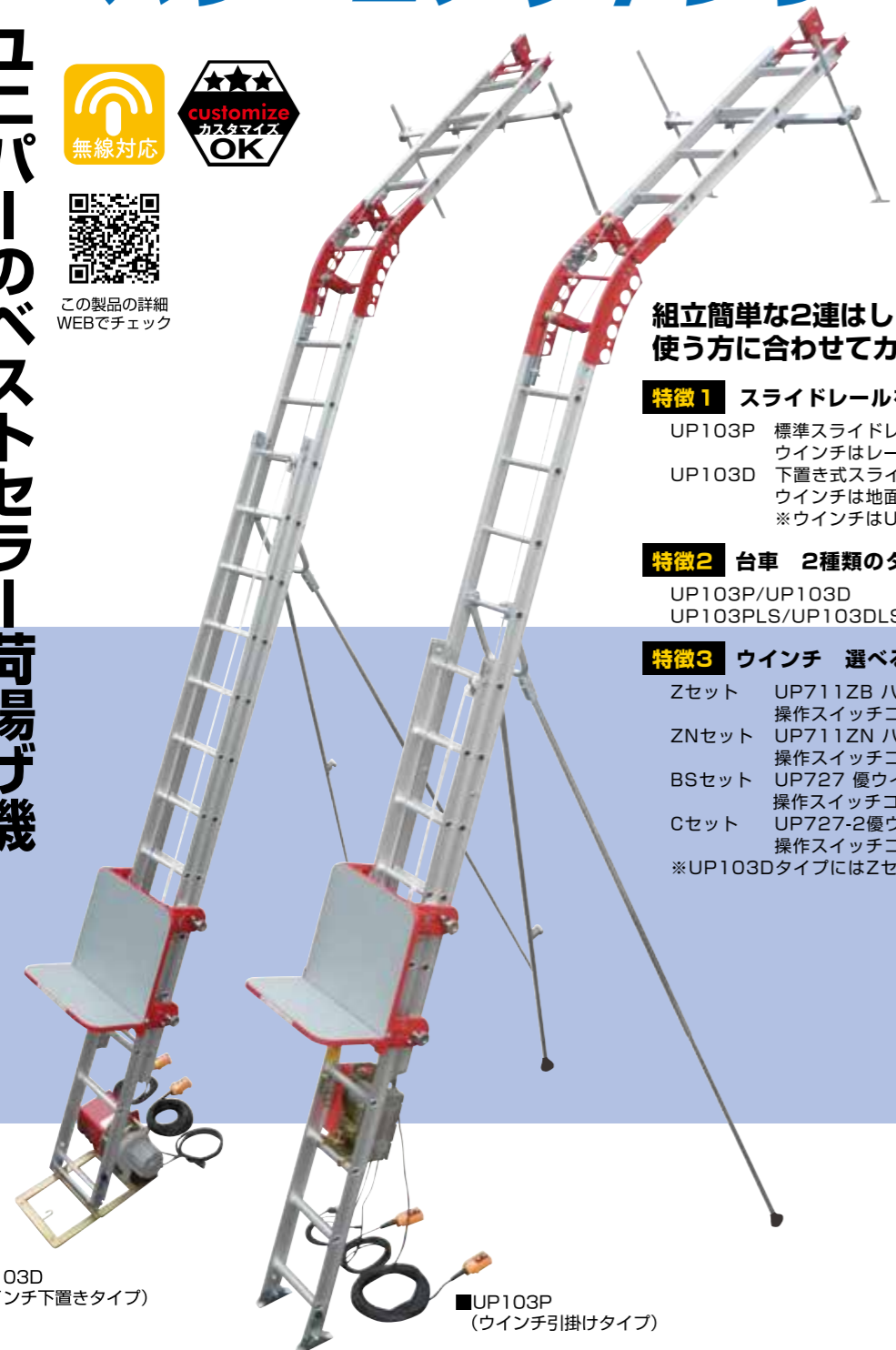

■UP103D
(ウインチ下置きタイプ)

■UP103P
(ウインチ引掛けタイプ)

組立簡単な2連はしご式「瓦揚げ機」
使う方に合わせてカスタマイズ。

特徴1 スライドレールを2種類のタイプから選べます。
UP103P 標準スライドレール
ウインチはレールステップに引掛けて使用するタイプ。
UP103D 下置き式スライドレール
ウインチは地面に置いて使用するタイプ。
※ウインチはUP711ZB、UP711ZNのみ使用可

特徴2 台車 2種類のタイプから選べます。
UP103P/UP103D 標準台車(瓦用)
UP103PLS/UP103DLS パネル用台車(パネル、ボード用)

特徴3 ウインチ 選べる4機種
Zセット UP711ZB ハイパワーZウインチ
操作スイッチコード5m・15m付
ZNセット UP711ZN ハイパワーZNウインチ
操作スイッチコード5m・15m付
BSセット UP727 優ウインチ
操作スイッチコード5m・15m付
Cセット UP727-2優ウインチ(2スピード)
操作スイッチコード5m・15m付
※UP103DタイプにはZセット、ZNセットのウインチのみ使用可



■台車寸法
H1000×W650×D300
台車補助枠付(取付時)
H1600×W650×D300

■パネル用台車補助枠付
(台車補助枠は取外可能)

UP103 シリーズ用ウインチ

※レールとセットでご購入いただけます。



■UP711ZB 最大積載量 130kg
操作スイッチ5m・15m付
巻揚速度27m/分



■UP711ZN 最大積載量 150kg
操作スイッチ5m・15m付
巻揚速度30m/分



■UP727 最大積載量 130kg
操作スイッチコード5m・15m付
巻揚速度22m/分



■UP727-2 最大積載量 130kg
操作スイッチコード5m・15m付
巻揚速度22m/分(高速)
巻揚速度10m/分(低速)

オプション部品 UP136HM 台車延長フレーム

NEW
UP136HM

■台車寸法
H1600×W480×D150(取付時)

■台車固定ベルト ■ゴムバンド×2

■UP136HM 台車延長フレーム(現在ご使用の台車に取付可能)
■UP136HM 現在ご使用の標準台車に簡単取付。役物、横葺屋根材、野地板などを縦積み
にして安全な荷揚げが行えます。
※他社製品、UP103旧型台車にはご使用できません。

■上部延長フレーム ■下部延長フレーム

UP103 パワーコメット組立図

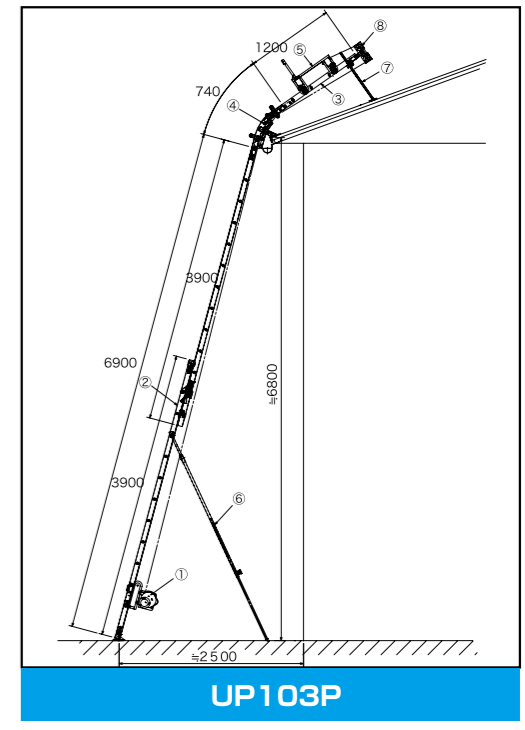

オプション部品

■ノキスタンド

■パネル用台車(補助枠付)

■極小曲がりレール

■軒先支柱(2本組)
L700~L1100

■屋根用上部支柱のタテ

■中間支柱クランプ付
(S) (L)

■中間レール(幅400mm)
0.6m、1.2m、1.8m
2.4m、3.0m

■中間ローラー

オプション説明

- ・UP136HM 台車延長フレーム 長尺屋根材を縦積みで荷揚げが可能
- ・ノキスタンド 雨どい、軒先の保護、横ブレ防止
- ・台車補助枠 台車高さ600mm延長 台車先端へ差込み使用(パネル台車のみ使用可)
- ・極小曲りレール 狭小地、急勾配、下屋根の張出した現場に使用(レール角度168°)
- ・軒先支柱(2本組) 極小曲りレール使用時に軒先でレールの支柱として使用
- ・屋根用上部支柱(タテ) 2種類の長さ(L790、L1500)
- ・中間支柱クランプ付 足場に固定できるクランプ付(長さ(S) L600 (L) L1080)
- ・中間レール 長さ5種類 0.6m、1.2m、1.8m、2.4m、3.0m
- ・中間ローラー ワイヤスレ防止ローラー(レールステップに取付けて使用)

ワンタッチで取付け可能な ウインチベース (UP711ZB、UP711ZN用)

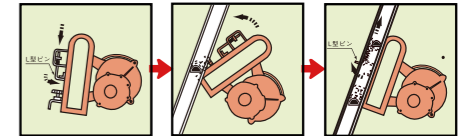

UP103 2・3階用構成表				2階用セット	3階用セット	2階用セット	3階用セット	
				Zセット	Zセット	ZNセット	ZNセット	
No.	商 品	仕 様	数量	重量(kg)	UP103P-Z-2F	UP103P-Z-3F	UP103P-ZN-2F	UP103P-ZN-3F
①	UP711ZB(ベース付)	130kg(積載荷重)	1	25kg	●	●	—	—
①	UP711ZN(ベース付)	150kg(積載荷重)	1	30kg	—	—	●	●
②	スライドレール	3.9~6.9m	1	24kg	●	●	●	●
③	中間レール	2.4m	1	8kg	●	●	●	●
④	中間レール	1.2m	1	5kg	●	●	●	●
④	曲りレール	0.8m	1	14kg	●	●	●	●
⑤	標準台車	550×650×300	1	17kg	●	●	●	●
⑥	下部支柱(2本足)	U型ホルダー付	1	12kg	●	●	●	●
⑦	上部支柱	タテL=790	1	7kg	●	●	●	●
⑧	上部滑車		1	5kg	●	●	●	●
⑨	中間レール	3.0m	1	9.5kg	—	●	—	●
⑩	中間支柱	3階用	1	5kg	—	●	—	●

※ウインチを除く、レールセットも販売しております。

瓦揚げ機として誕生して以来、常に進化を遂げる荷揚げ機の王様

スーパータワーR

瓦や屋根材の荷揚げはもろろんのこと
レンタル仕様にも採用された仮設リフト



UP106R
UP711ZN
最大積載量 150kg
UP711ZB
最大積載量 130kg

アルミ製シングルレールの荷揚げ機では、最強の強度を誇り2013年よりレンタル仕様にも採用され、法面工事での仮設リフトとしてもメガソーラー設置現場、土木関係工事現場でも活躍しています。



■台車をロング台車に変更可



■UP711ZB
下置きウインチベース付
最大積載量 130kg
巻揚速度 27m/分
操作スイッチコード 5m・15m付

■UP711ZN (強力型モーター)
下置きウインチベース付
最大積載量 150kg
巻揚速度 30m/分
操作スイッチコード 5m・15m付

■オプション部品 UP136HM 台車延長フレーム

NEW
UP136HM

■台車固定ベルト ■ゴムバンド×2

■台車寸法 H1600×W480×D150(取付時) ■下部延長フレーム ■上部延長フレーム

■UP136HM 台車延長フレーム(現在ご使用の台車に取付可能)
■UP136HM 現在ご使用の標準台車に簡単取付。役物、横葺屋根材、野地板などを縦積みにして安全な荷揚げが行えます。
※他社製品、UP106R旧型台車にはご使用できません。



■ノキスタンド



■軒先支柱 (2本組み) L700~L1100



■ロング台車: 台車寸法 (H1200×W650×D300)



■中間ローラー

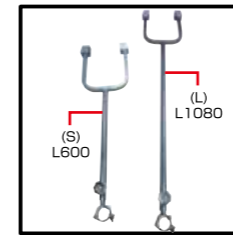

■中間支柱クランプ付 (S) (L)



■中間曲りレール



■中間レール 長さ7種類 0.6m、1.2m、1.8m、2.1m、2.4m、2.7m、3.3m



■レール受け支柱 L250、L500、L1000

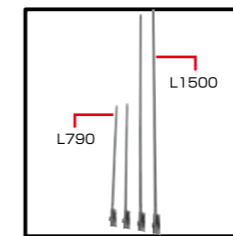

■屋根用上部支柱のタテ

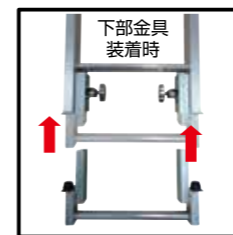

■下部金具



■上部滑車 (帽子式)

■UP106R スーパータワー組立図

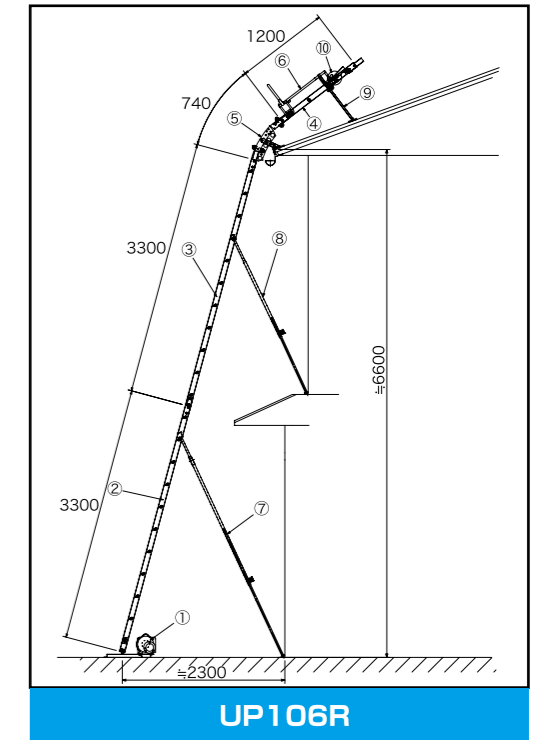

●オプション説明

- ・UP136HM 台車延長フレーム 長尺屋根材を縦積みで荷揚げが可能
- ・ノキスタンド 雨どい、軒先の保護、横ブレ防止
- ・軒先支柱 (2本組) 中間曲りレール使用時に軒先でレールの支柱として使用
- ・中間ローラー ワイヤレスレ防止ローラー (レールステップに取付けて使用)
- ・中間支柱クランプ付 足場に固定できるクランプ付 (長さ (S) L600 (L) L1080)
- ・中間曲りレール 狭小地、急勾配、下屋根の張出した現場に使用
- ・中間レール 長さ7種類 0.6m、1.2m、1.8m、2.1m、2.4m、2.7m、3.3m
- ・レール受け支柱 屋根上、階段等の角度の緩やかな所で使用 高さ3種類 L250、L500、L1000
- ・屋根用上部支柱タテ 長さ2種類 L790、L1500
- ・下部金具 中間レールに取付けると下部レールとして使用できる金具
- ・上部滑車 (帽子式) レール先端のジョイントに差込んで使用

UP106R 2・3階用構成表				2階用セット		3階用セット		
				Zセット	Z-2F	Zセット	ZNセット	
No.	商 品	仕 様	数量	重量 (kg)	UP106R-Z-2F	UP106R-Z-3F	UP106R-ZN-2F	UP106R-ZN-3F
①	UP711ZB (ウインチ)	130kg (積載荷重)	1	25kg	●	●	—	—
①	UP711ZN (ウインチ)	150kg (積載荷重)	1	30kg	—	—	●	●
①	ウインチベース	下置き式	1	5kg	●	●	●	●
②	下部レール	3.3m	1	11kg	●	●	●	●
③	中間レール	3.3m	1	13kg	●	●×2	●	●×2
④	中間レール	2.1m	1	9kg	●	●	●	●
④	中間レール	1.2m	1	6kg	●	●	●	●
⑤	曲りレール	0.8m	1	14kg	●	●	●	●
⑥	台車	750×650×300	1	17kg	●	●	●	●
⑦	下部支柱 (2本足)	U型ホルダー付	1	12kg	●	●	●	●
⑧	中間支柱		1	5kg	●	●	●	●
⑨	上部支柱	タテL=790	1	7kg	●	●	●	●
⑩	上部滑車		1	5kg	●	●	●	●

※ウインチを除く、レールセットも販売しております。

荷揚げ機の王様が新たに法面リフトとして登場

スーパータワーRN法面リフト

UP106RN
UP711ZN
最大積載量 150kg

アルミ製シングルレールの荷揚げ機では、最強の強度を誇り2013年よりレンタル仕様にも採用され、法面工事での仮設リフトとしてメガソーラー設置現場、土木関係工事現場でも活躍しています。(レール背面に補強板を設けて強度を増しています。)



この製品の詳細
WEBでチェック



法面設置のメガソーラー工事や
斜面の改修工事に大活躍



■UP711ZN 引掛けウインチベース付
最大積載量 150kg
巻揚速度 30m/分
操作スイッチコード 5m・15m付
※オプション使用で無線操作可
ワイヤー巻取 最大5mm×80m



■UP700RC 無線リモコンユニット
コードレス無線操作
無線送信距離 100m
リモコンスイッチは最大2ヶ使用可



■レール固定金具 (クランプ付)



■レール固定金具ローラー付 (クランプ付)

■法面設置例

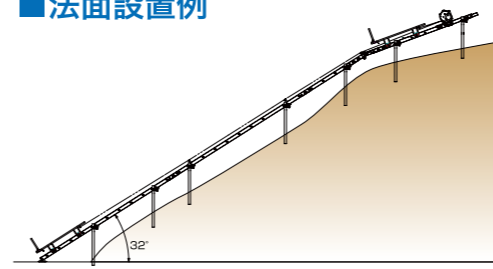

◆中間曲りレール使用・ウインチ上部設置

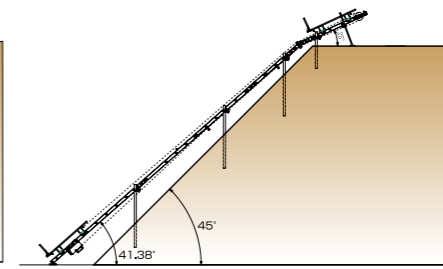

◆中間曲りレール使用・ウインチ下部設置

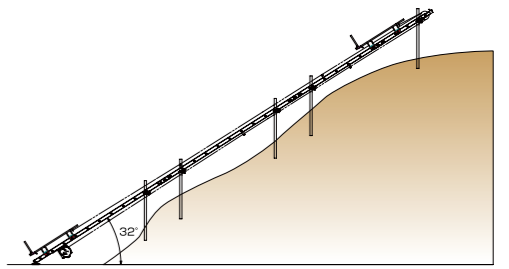

◆曲りレールなし・ウインチ下部設置

■オプション部品



■標準台車 : 台車寸法 (H750×W650×D300)
■ロング台車 : 台車寸法 (H1200×W650×D300)

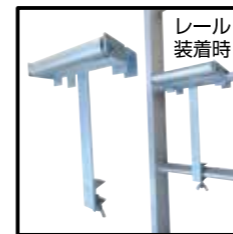

■中間ローラー



■上部滑車 (帽子式)



■標準曲がりレール



■中間曲りレール



■レール受け支柱
L250、L500、L1000



■上部ストッパー



■中間レール
0.6m、1.2m、1.8m、
2.1m、2.4m、2.7m、
3.3m



■上下リミットスイッチ

■法面設置構成例

設置例

- ・現場に合わせて最大約95m荷揚げを可能。(ウインチの入替で最大95m可能)
- ・出力1000Wのウインチにより毎分30~35mの高速巻揚げを実現!
- ・法面設置にはレールの長さ、台車の種類等、現場に合わせてカスタマイズできます。
- ※設置角度は水平角度 20度以上必要。
- ※ワイヤーロープの長さはレールの長さに応じて最長100mまでの範囲で設定します。
- ※ウインチ下部設置の場合、ワイヤーロープの長さは、レールの長さの約2倍必要です。
- ※レール支柱は単管パイプ、杭等をお客様でご用意下さい。

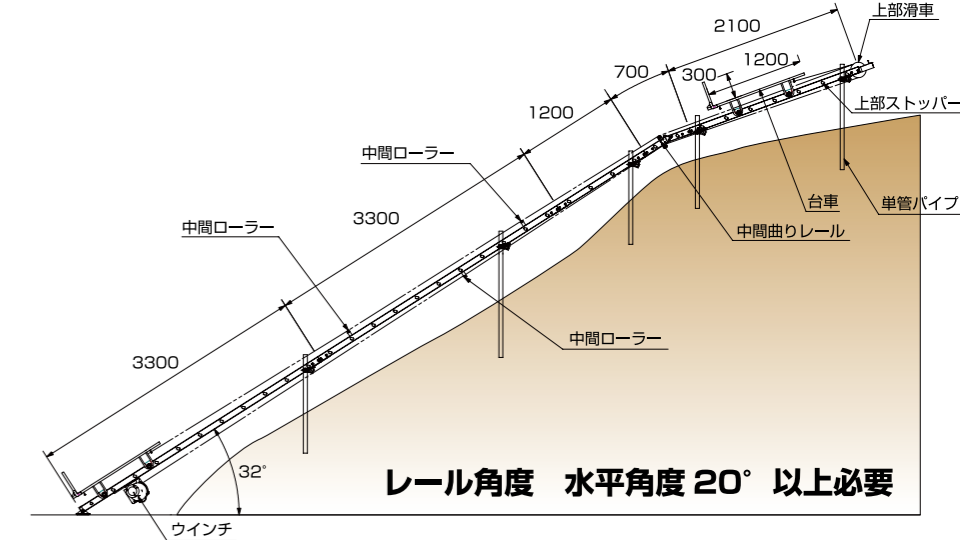

レール角度 水平角度 20° 以上必要

レール長10mの場合

構成表			
型式・品名	仕様	数量	重量(kg)
UP711ZN(ウインチ)		1	25kg~30kg
下部レール(スタンドタイプ)	3.3m	1	12kg
中間レール	3.3m	1	13kg
中間レール	2.1m	1	9kg
中間レール	1.2m	1	6kg
中間曲りレール	0.7m	1	9kg
ロング台車	1200×650×300	1	20kg
上部滑車	帽子式	1	6kg
レール固定金具(クランプ付)		4	2kg
中間ローラー		3	3kg
上部ストッパー		1	2kg

●オプション説明

- ・標準台車 台車寸法 H750mm×W650mm×D300mm
 - ・ロング台車 台車寸法 H1200mm×W650mm×D300mm
 - ・中間ローラー ワイヤレス防止ローラー(レールステップに取付けて使用)
 - ・上部滑車(帽子式) レール先端のジョイントに差込んで使用
 - ・標準曲りレール 急な角度調整に使用
 - ・中間曲りレール 緩やかな角度調整に使用。0°~16.2° 角度調整可
 - ・レール受け支柱 高さ3種類 L250mm、L500mm、L1000mm
 - ・上部ストッパー 台車のオーバーラン防止金具
 - ・中間レール 長さ7種類 0.6m、1.2m、1.8m、2.1m、2.4m、2.7m、3.3m
 - ・上下リミットスイッチ 上限、下限停止リミットスイッチ
 - ・レール固定金具(クランプ付) レールと単管パイプを固定
 - ・レール固定金具ローラー付(クランプ付) レールと単管パイプを固定(ローラー付)
- ※ウインチ重量は、ワイヤーの長さにより変わります。

様々な現場環境で作業者の負担を軽減する階段リフト

スーパータワーRK階段リフト

UP106RK
UP711ZN
最大積載量150kg
UP727
最大積載量130kg

階段での荷物の運搬に安全で省力化、仮設置ができる階段用リフト。昇降機の設置スペースがない場合に階段スペースを有効活用して荷揚げリフトが設置できます。全国の神社仏閣の石段やダム地下階段での改修工事に使用されています。



この製品の詳細WEBでチェック



神社仏閣の石段での荷物運搬、
ダム改修工事
倉庫内での荷物昇降に大活躍



■UP727
最大積載量 130kg
巻揚速度 22m/分
操作スイッチコード 5m・15m 付
ワイヤー巻取 最大 5mm×40m
※オプション使用で無線操作可

■UP711ZN 引掛けウインチベース付
最大積載量 150kg
巻揚速度 30m/分
操作スイッチコード 5m・15m 付
ワイヤー巻取 最大 5mm×80m
※オプション使用で無線操作可

■UP700RC 無線リモコンユニット
コードレス無線操作
無線送信距離 100m
リモコンスイッチは最大 2ヶ使用可

■階段設置構成例

設置例

- ・階段角度 20 度～ 45 度に設置可能。レール長さ最大 95m 可能。(ウインチの入替で最大 95m 可能)
- ・操作スイッチは、上部、下部の 2ヶ所で操作ができ、オプションでコードレスの無線リモコン化もできます。
- ・石段や途中に踊場がある現場も設置可能。
- ・ウインチ設置は、階段下、中央、上部で現場に合わせて設置可能。
- ・台車は、標準台車とロング台車から選べ、積荷や現場に合わせてオーダーメイドもできます。
- ・安全停止リミットスイッチを設置し上限、下限でオーバーランを防ぎます。

■オプション部品



■標準台車：台車寸法 (H750×W650×D300)
■ロング台車：台車寸法 (H1200×W650×D300)



■中間ローラー ■上部滑車 (帽子式)



■階段用固定金具 ■中間曲りレール



■レール受け支柱 L250、L500、L1000 ■上部ストッパー

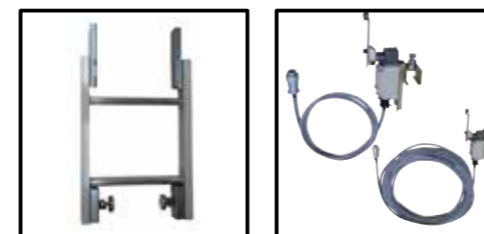

■中間レール 0.6m、1.2m、1.8m、2.1m、2.4m、2.7m、3.3m ■上下リミットスイッチ

■階段設置例

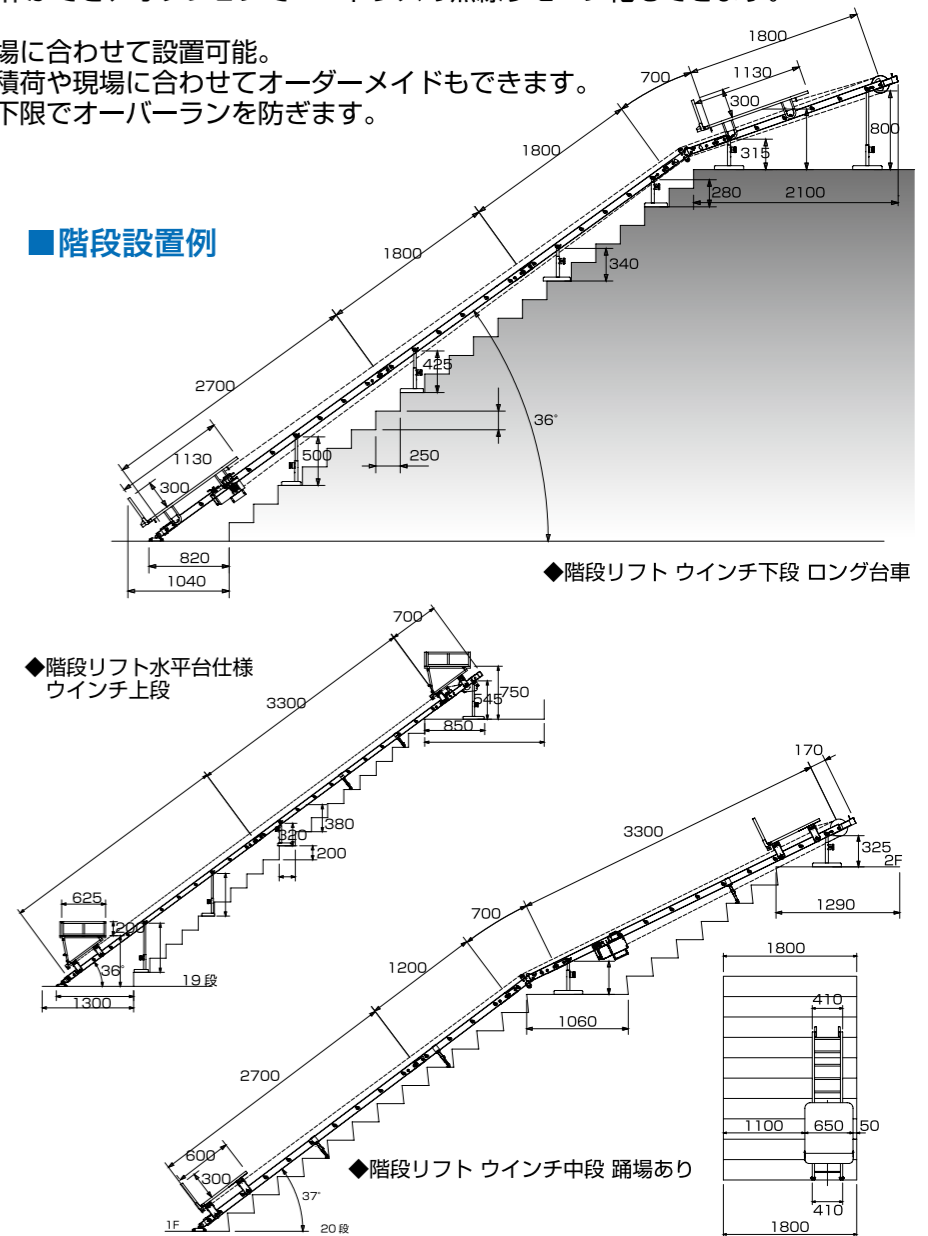

構成表			
型式・品名	仕様	数量	重量(kg)
UP711ZN(ウインチ)又はUP727		1	25kg~30kg
下部レール(スタンドタイプ)	2.7m	1	10kg
中間レール	3.3m	1	13kg
中間レール	1.2m	1	6kg
中間曲りレール	0.7m	1	9kg
台車	750×650×300	1	17kg
上部滑車	帽子式	1	6kg
中間ローラー		3	3kg
上部ストッパー		1	2kg
レール受け支柱	L500	2	2kg
階段用固定金具		2	2.5kg

●オプション説明

- ・標準台車
 - ・ロング台車
 - ・中間ローラー
 - ・上部滑車 (帽子式)
 - ・中間曲りレール
 - ・レール受け支柱
 - ・上部ストッパー
 - ・中間レール
 - ・上下リミットスイッチ 上限、下限停止リミットスイッチ
- 台車寸法 H750mm×W650mm×D300mm
台車寸法 H1200mm×W650mm×D300mm
ワイヤースレ防止ローラー(レールステップに取付けて使用)
レール先端のジョイントに差込んで使用
緩やかな角度調整に使用。0°~16.2° 角度調整可
高さ 3種類 L250mm、L500mm、L1000mm
台車のオーバーラン防止金具
長さ 7種類 0.6m、1.2m、1.8m、2.1m、2.4m、2.7m、3.3m
※ウインチ重量は、ワイヤーの長さにより変わります。

建築現場でのボード、フロア、サッシの荷揚げ機。9尺ボードも楽々荷揚げ スペースリフト2



組立、持運びもラクラク！大工さんの必需品！
ボード揚げ作業にこだわった荷揚げ機



UP624B

AWI62
最大積載量100kg
AWI62RC
最大積載量100kg

省スペースで簡単に設置可能な室内用ボード荷揚げ機
住宅建材に特化させた新モデルです。
階段開口部、吹抜け、押入スペースに簡単設置。

特徴1

レールは持運び時、設置時室内で扱いやすい長さになっています。
レール長さ1.8m×2本（3階用の場合2.4mを1本追加）
簡単設置 組立10分（2階設置の場合）

特徴2

ウインチをレール裏側に配置する事で、
台車はレール先端まで上がります。
9尺のボードも楽々荷揚げできます。

特徴3

上部巻き込み防止の停止リミットスイッチ付の安全設計

特徴4

UP624B-RCタイプでは、無線リモコンタイプのウインチも
使用できます。

無線リモコンウインチの特徴

- ・荷揚げ速度は2スピードで速度切替付
- ・操作コードがないため、スッキリ安全な作業環境を保てます。
- ・別売リモコンを追加する事で2ヶ所操作が可能



有線スイッチ
(コード10m付)



無線リモコンタイプのウインチも使用できます。



ウインチレールベースセット
(無線タイプ)

AWI62 ウインチスベック
最大積載量 100kg
巻揚速度 14m/毎分（動滑車使用）
操作スイッチコード10m付（有線タイプのみ）
ワイヤーロープ 4mm×15m

コンパクトで軽量、車載性抜群！



6尺～9尺の石膏ボードを
2階～3階へ楽々荷揚げ！

軽トラックや軽ワゴン車でも
楽々持ち運び！

レール構成 下部レール1.8m 1本
中間レール1.8m 1本
(3階用部品) 中間レール2.4m 1本

●オプション

- ・台車アオリL500（補強付） 台車荷受け部分を奥行L500に変更できます。アオリ取付位置が145mm高くなります。
- ・レール固定金具（L）（クランプ付） 足場へ設置の場合に使用



レール先端まで
台車上昇します

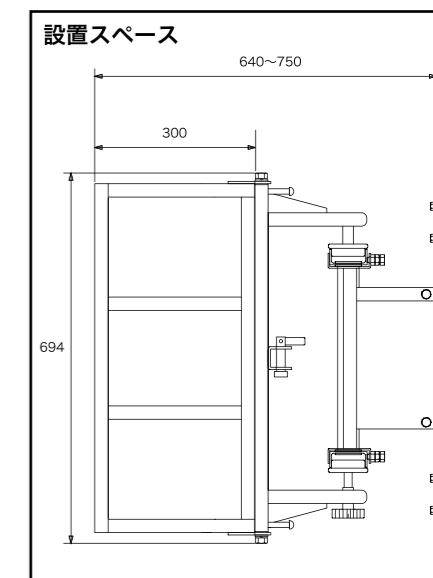
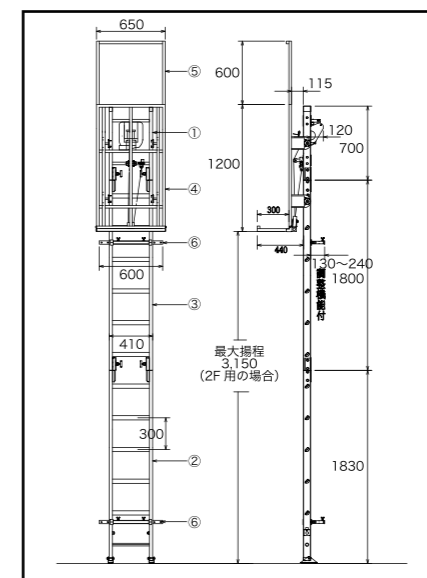

■オプション部品



■台車アオリL500（補強付）
H1055×W650×D500

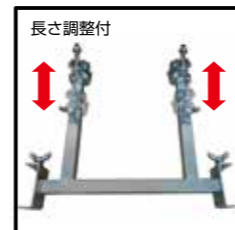

■レール固定金具（L）
（クランプ付）

UP624B 2・3階用構成表				2階用セット		3階用セット		
				標準セット	無線仕様セット	標準セット	無線仕様セット	
No.	商 品	仕 様	数量	重量(kg)	UP624B-2F	UP624B-RC-2F	UP624B-3F	UP624B-RC-3F
①	AWI62(ウインチレールベースセット)	ワイヤー15m	1	18kg	●	—	●	—
①	AWI62RC(ウインチレールベースセット)	無線仕様	1	18kg	—	●	—	●
②	下部レール(スタンドタイプ)	1.8m	1	7kg	●	●	●	●
③	中間レール	1.8m	1	8kg	●	●	●	●
④	台車	1200×650×300	1	18kg	●	●	●	●
⑤	台車補助枠	600×650	1	3.5kg	●	●	●	●
⑥	レール固定金具(L)	長さ調整付	1	2kg	●×2	●×2	●×3	●×3
⑦	中間レール	2.4m	1	10kg	—	—	●	●

垂直式足場設置型荷揚げ機

スペースリフト 3

落下防止台車使用可能機種

レールの長さ、台車の大きさウインチを変更可能なタイプ。

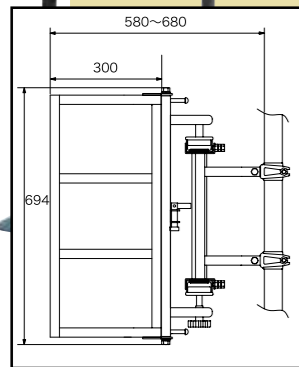
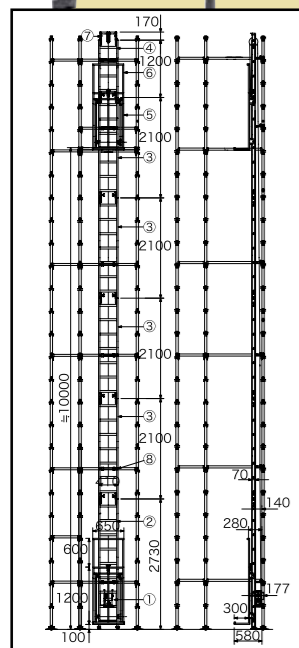
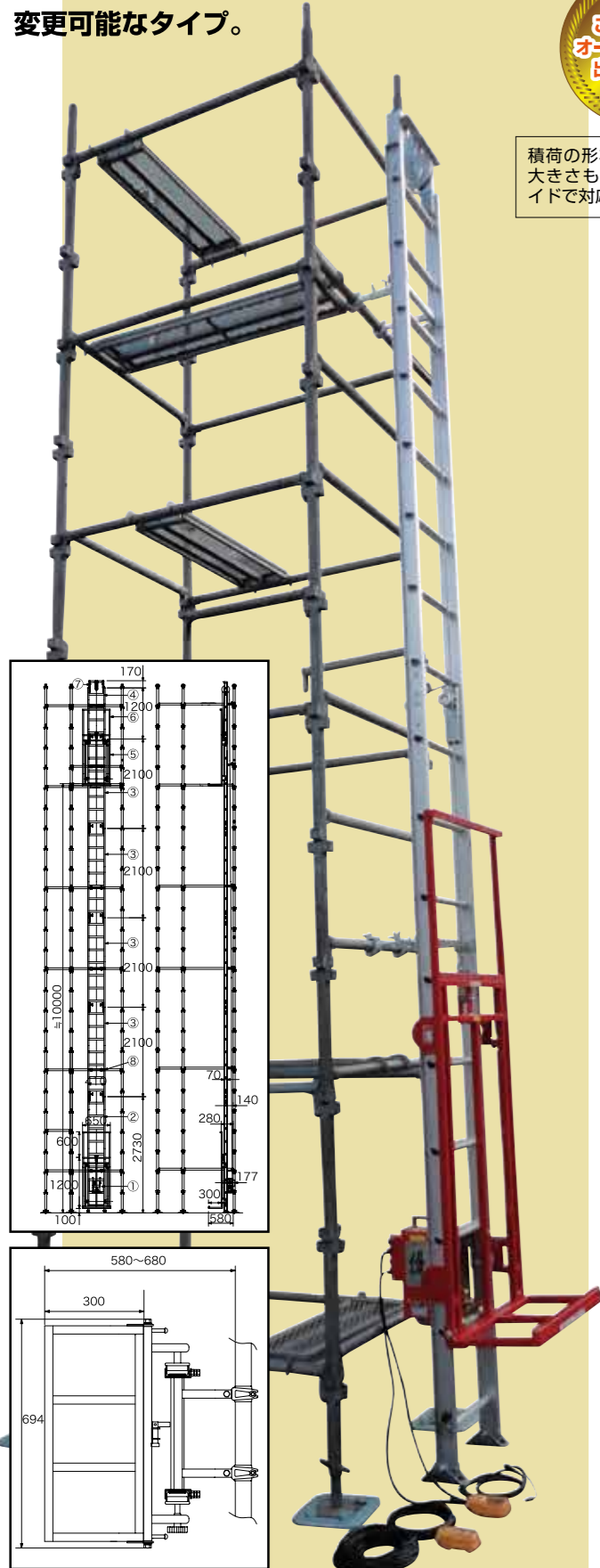

設置スペース



積荷の形状に合わせて荷台の大きさも1台よりオーダーメイドで対応できます。



足場の内側に設置し、屋根上まで荷揚げ可能。ウインチ操作は屋根上でも可能



UP727

■UP727 優ウインチ
最大積載量 130kg
巻揚速度 22m/分
操作スイッチ、コード5m付
操作スイッチ、コード15m付 (5階用 コード20m付)
ワイヤーロープ 5mm×30m (5階用 5mm×40m)

- オプション (セット商品内のレールの入替、追加ができます)
 - ・下部レール1.8m/下部レール3.3m
 - ・中間レール0.6m、1.2m、1.8m、2.1m、2.4m、2.7m、3.3m
 - ・落下防止装置付台車 ワイヤーが切れた時、台車の落下を防ぎます。
- ※落下防止装置付台車は受注生産品となります。

UP623A 3・5階用構成表				3階用セット	5階用セット	
				足場設置型セット	足場設置型セット	
No.	商 品	仕 様	数量	重量(kg)	UP623A-3F	UP623A-5F
①	UP727(ウインチ)	ワイヤー5×30m 操作スイッチ5m、15m	1	25kg	●	—
①	UP727(ウインチ)	ワイヤー5×40m 操作スイッチ5m、20m	1	27kg	—	●
②	下部レール(スタンドタイプ)	2.7m	1	10kg	●	●
③	中間レール	2.1m	1	9kg	●×4	●×7
④	中間レール	1.2m	1	6kg	●	●
⑤	台車	1200×650×300	1	17kg	●	●
⑥	台車補助枠	600×650	1	3.5kg	●	●
⑦	上部滑車	帽子式	1	5kg	●	●
⑧	レール固定金具(L)	クランプ付、長さ調整付	1	2kg	●×6	●×8

※他のウインチの入替ができます。
※ウインチを除くレールセットも販売しております。
※UP711ZNウインチ使用時、最大35m荷揚げ可能。



無線対応



この製品の詳細
WEBでチェック

UP623A

UP727
最大積載量130kg

荷揚げ作業として店舗、工場、倉庫などの場所で簡易設置できる仮設リフト

助っ人リフト

落下防止台車使用可能機種

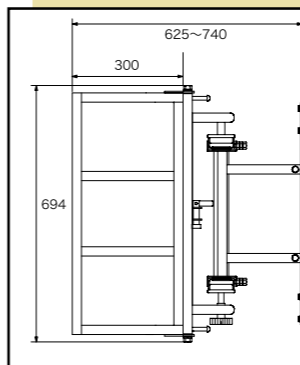
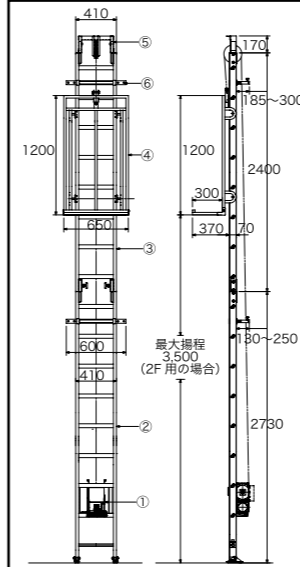
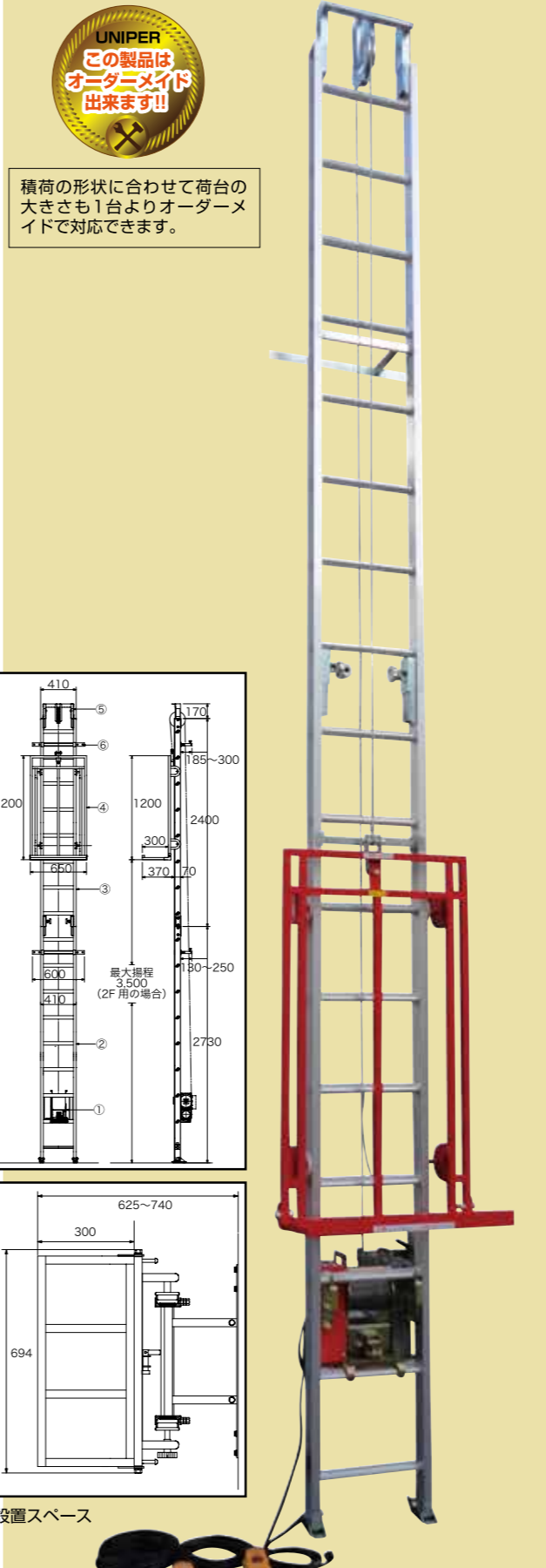

設置スペース



積荷の形状に合わせて荷台の大きさも1台よりオーダーメイドで対応できます。



無線対応



この製品の詳細
WEBでチェック

UP639BS

UP727
最大積載量130kg

店舗、工場、倉庫などあらゆる場所で
仮設リフトとして稼働しています。

使用環境によりレールの長さ、台車の大きさを変更できます。

上限、下限の安全停止リミットスイッチを取付けることにより
停止位置で台車を止めることが出来ます。

また、落下防止装置付台車を使用することによりワイヤーが切れた
時に台車が落下するのを未然に防ぐことが出来ます。



■オプション品



■台車アオリ L500 (補強付)
H1055×W650×D500

特注仕様で荷台を変更でき、小荷物の荷揚げ
にご使用いただけます。



■手動運転リミットスイッチ



UP727

■UP727 優ウインチ
最大積載量 130kg
巻揚速度 22m/分
操作スイッチ、コード5m付
操作スイッチ、コード15m付
ワイヤーロープ 5mm×30m

- オプション (セット商品内のレールの入替、追加ができます)
 - ・手動運転リミットスイッチ
 - 上下停止位置に取付けてリミット停止装置
 - ・下部レール1.8m/下部レール3.3m
 - ・中間レール0.6m、1.2m、1.8m、2.1m、2.4m、2.7m、3.3m
 - ・台車アオリL500 (補強付) 台車荷受け部分を奥行L500に変更できます。
アオリ取付位置が145mm高くなります。
 - ・落下防止装置付台車 ワイヤーが切れた時、台車の落下を防ぎます。
- ※落下防止装置付台車は受注生産品となります。

UP639BS 2・3階用構成表					2階用セット	3階用セット
					標準セット	標準セット
No.	商 品	仕 様	数量	重量(kg)	UP639BS-2F	UP639BS-3F
①	UP727(ウインチ)	130kg(積載重量)	1	25kg	●	●
②	下部レール	2.7m	1	10kg	●	●
③	中間レール	2.4m	1	10kg	●	●
④	台車	1200×650×300	1	17kg	●	●
⑤	上部滑車	帽子式	1	5kg	●	●
⑥	レール固定金具(LL)	長さ調整付	1	2kg	●×2	●×3
⑦	中間レール	2.7m	1	11kg	—	●

※ウインチを除く、レールセットも販売しております。

様々な斜面、階段にも対応 汎用性の高いリフトシリーズ

垂直、階段など工事現場・倉庫・工場の
様々な場所に設置ができる仮設リフト

簡易設置できる仮設リフトをお客様のニーズに合った物を1台からオーダーメイドで製作できます。
現場で活躍するユニパーの設置例をご紹介します。
また、当社WEBサイトでも設置例をご紹介します。



この製品の詳細
WEBでチェック

【垂直設置】（箱型台車スロープ付）スロープ付
で手押し台車のまま積込、積降ろしができる仕様

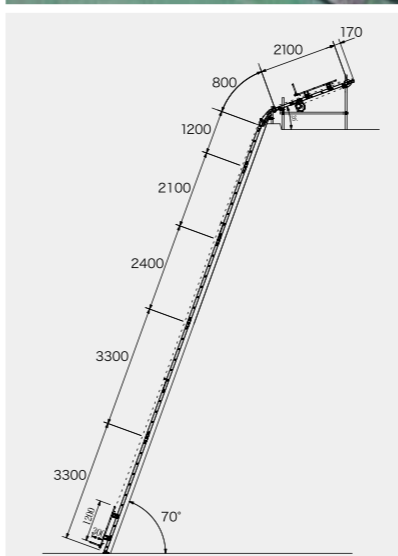
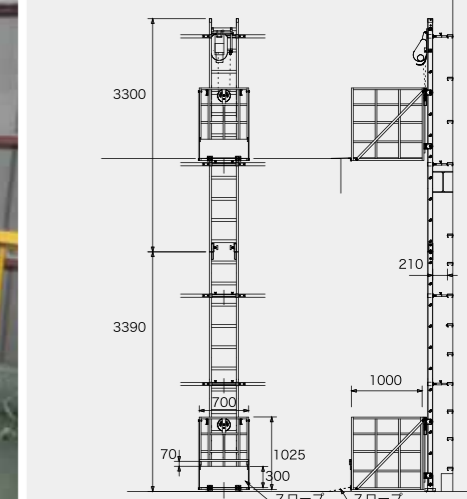

【斜め設置】竹田城跡の石垣改修工事での設置例
単管パイプで槽を組んでレールの固定をした仕様



【垂直設置】鉄骨造の建物の梁部分に固定クラ
ンプで単管パイプを設置し、レールの固定を簡
易的にできる仕様

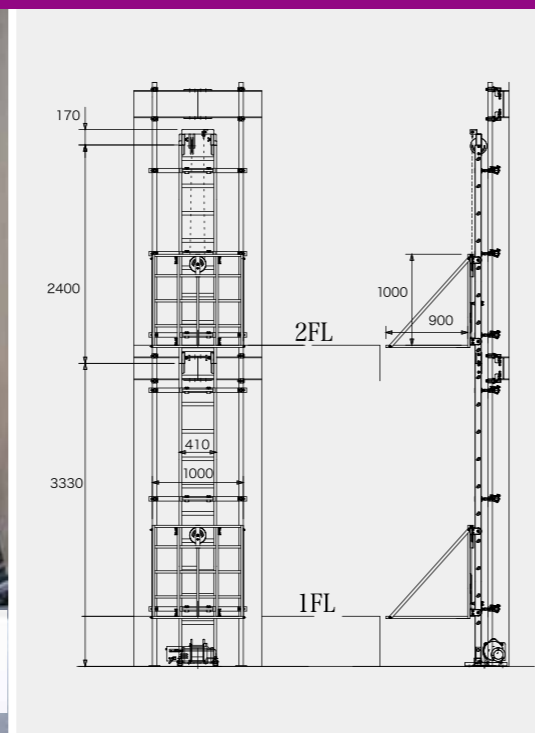

【階段設置】階段の角度に合わせて中間曲りレール
を1ヶ所に入れて設置した仕様

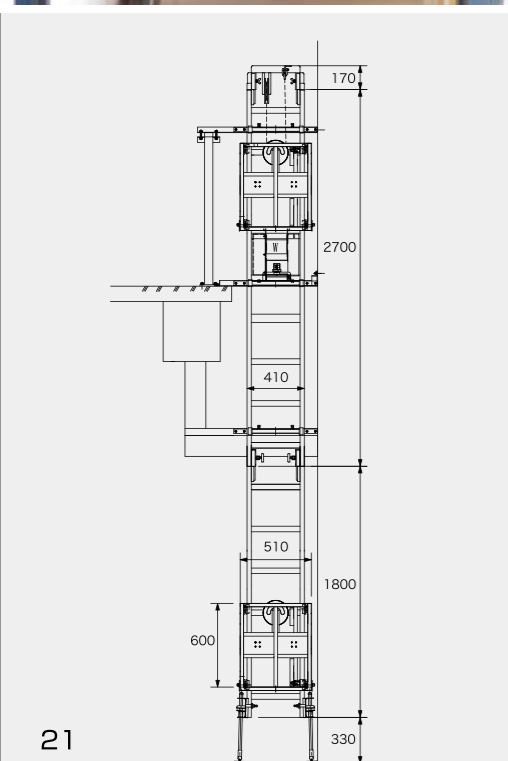
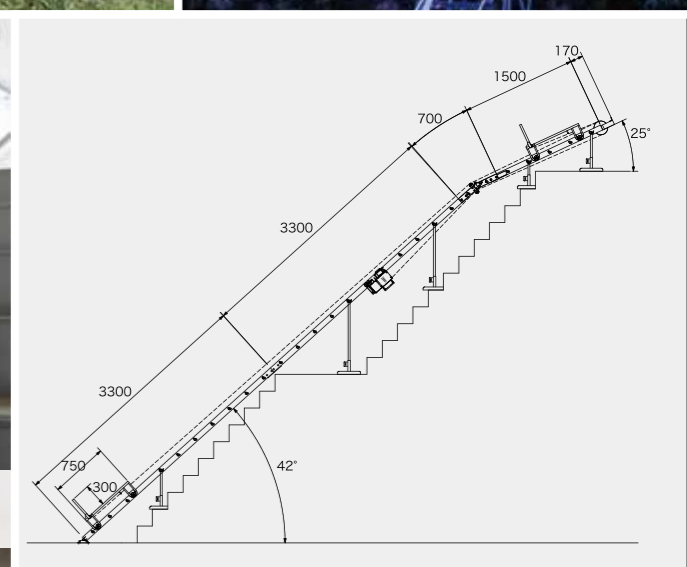

【垂直設置】（落下防止装置付）ワイヤーロー
プが切れた場合の落下防止装置付き、下部レ
ールジャッキ付の仕様



【階段設置】階段の角度に合わせて中間曲りレール
を2ヶ所に入れて設置した仕様

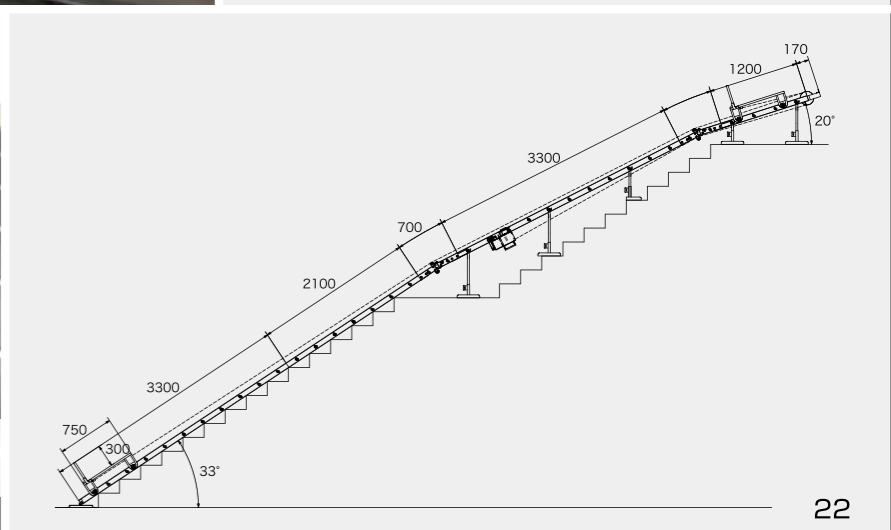

●安全上のご注意●

ユニパー製品を正しく、安全にご使用いただくために
「安全上のご注意」を必ず守ってください。

1. ご使用前には取扱説明書を必ずよくお読みいただき、誤使用のないよう注意してください。
2. 電源は必ずAC100Vをご使用ください。
3. ウインチのワイヤーロープは必ず点検してからご使用ください。
●素線の切れているもの、痛んでいるもの、キンクしているものなどは絶対に使用しないこと。
4. 荷揚げ機の荷台(台車)は、乗らないでください。人が昇降する用途には、絶対使用しないでください。
5. 作業員以外のものが近づかないよう立入禁止などの措置をしてください。
6. 雨、雪、強風などの悪天候時には作業を行なわないでください。(労働安全衛生規則522条)
7. ウインチは雨や水にぬれないよう充分注意してください。
8. ウインチに表示された最大積載量以上の荷物は絶対に積まないでください。
9. 作業開始前の点検や定期点検を必ず実施してください。
10. 異常発生時はただちに作業を中止し、原因を調べたうえ、正常に戻してからご使用ください。
●原因のわからない時はそのまま使用せず、必ずメーカー又は販売店までご連絡ください。
11. 使用時には損傷した部品などがないか必ず点検してからご使用ください。
12. ユニパー製品は該当する規格に適合していますので改造は絶対に行わないでください。
13. 修理は必ずお求めの販売店、又はメーカーまでお申し付けください。
14. ウインチ運転時に昇圧機は使用しないで下さい。故障の原因となります。

- 誤使用を防ぐため、必ず取扱説明書を読んでからご使用ください。
- ユニパー製品は日本製です。類似品には充分ご注意ください。お問い合わせください。

■労働安全衛生法にて、動力により駆動される巻上げ機を用いる作業につく場合、**特別教育を受講する必要があります。**



ユニパー株式会社

本社 / 〒224-0042 横浜市都筑区大熊町 814
☎(045)471-0015(代) FAX.(045)471-0013
Email : info@uniper.co.jp

<https://www.uniper.co.jp/> 

このカタログは 2023 年 1 月現在のものです。

※カタログの仕様、価格及び外観は改良のため、予告なく変更することがあります。

